

**考试要求：**新建文件夹（以考生考号+姓名命名），用于存放本次考试中生成的全部文件。（考试时间180分钟）

1、某建筑共50层，其中首层地面标高为±0.000，首层层高6.0米，第二至第四层层高4.8米，第五层及以上均层高4.2米。请按要求建立项目标高，并建立每个标高的楼层平面视图。并且，请按照以下平面图中的轴网要求绘制项目轴网。最终结果以“标高轴网”为文件名保存为样板文件，放在考生文件夹中。（10分）

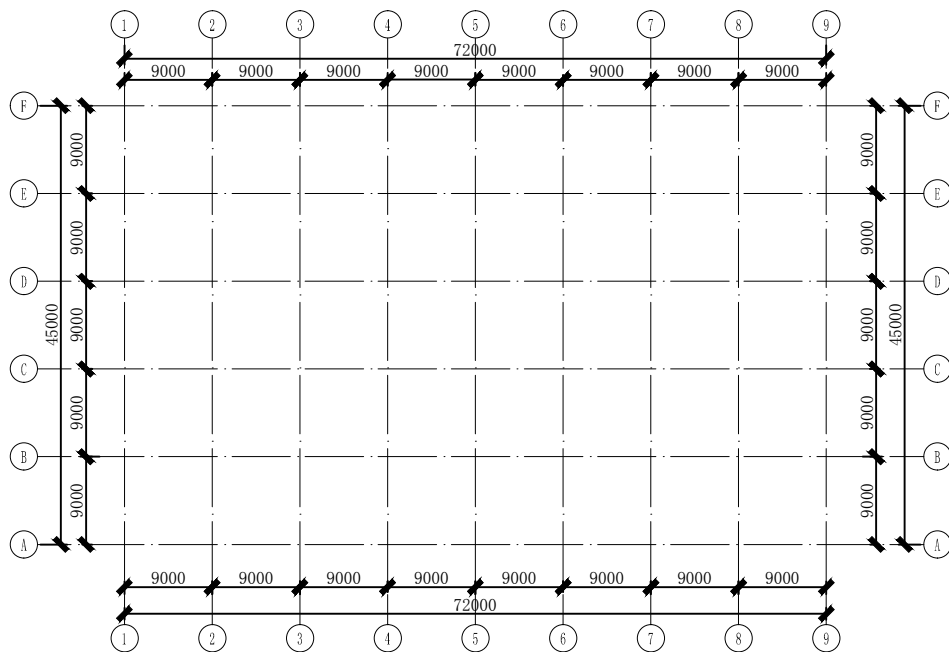

1-5层轴网布置图 1:500

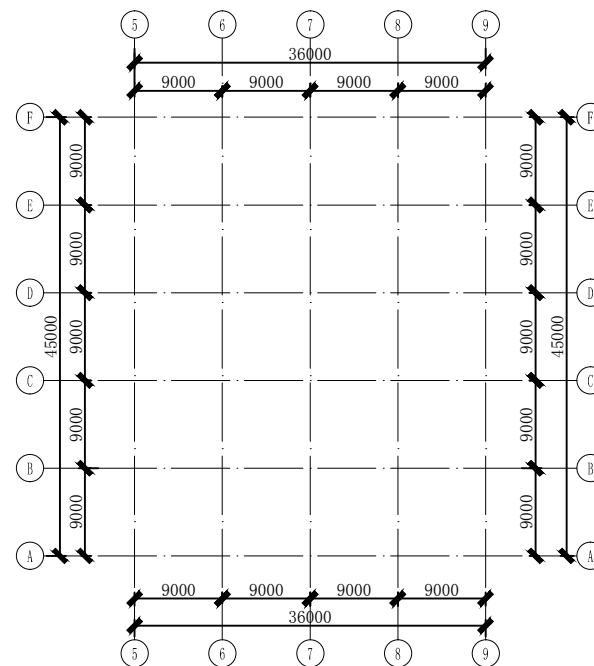

6层及以上轴网布置图 1:500

2、按照下图所示，新建项目文件，创建如下墙类型，并将其命名为“等级考试-外墙”。之后，以标高1到标高2为墙高，创建半径为5000mm（以墙核心层内侧为基准）的圆形墙体。最终结果以“墙体”为文件名保存在考生文件夹中。（20分）

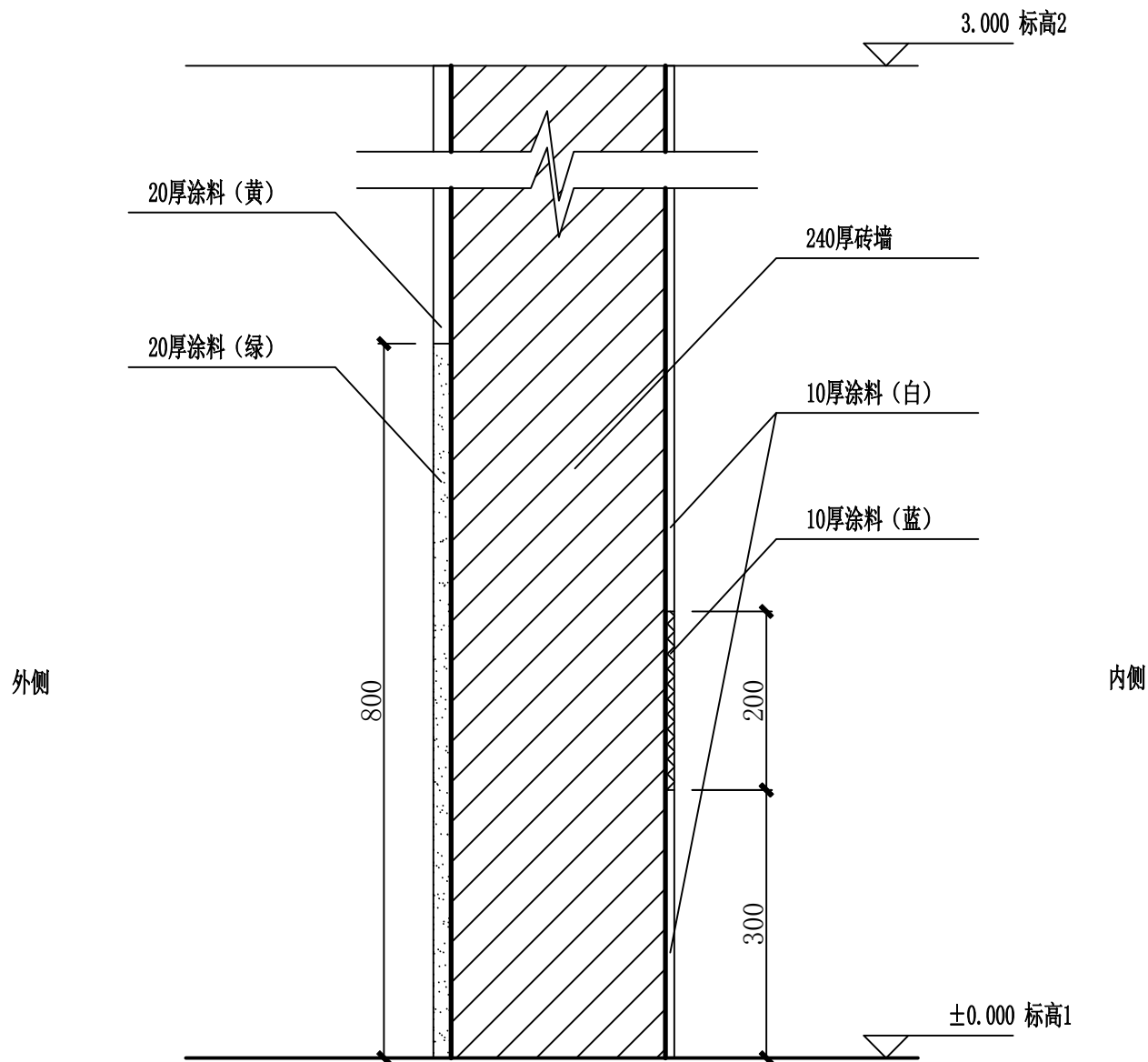

墙身局部详图 1:5

3、根据下图中给定的投影尺寸，创建形体体量模型，基础底标高为-2.1米，设置该模型材质为混凝土。请将模型体积用“模型体积”为文件名以文本格式保存在考生文件夹中，模型文件以“杯形基础”为文件名保存到考生文件夹中。（20分）

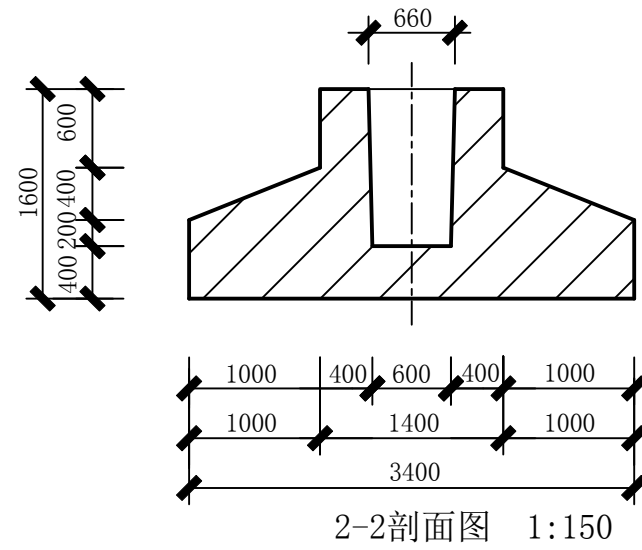
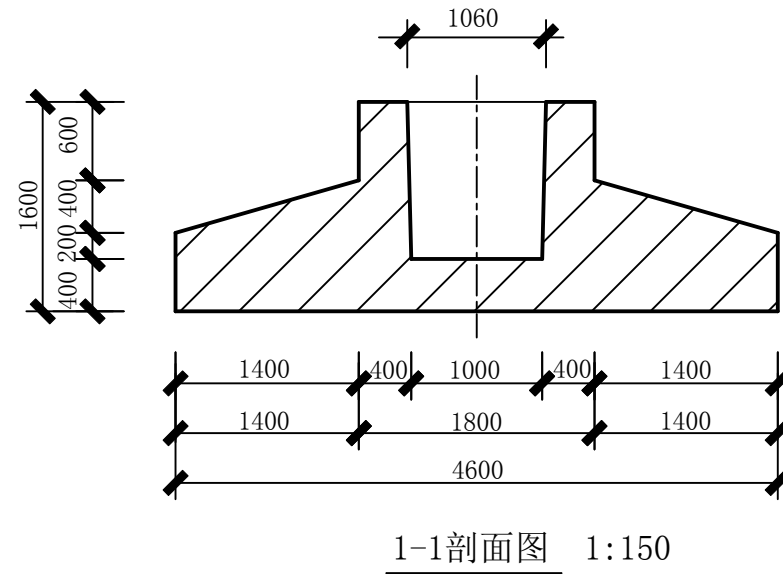
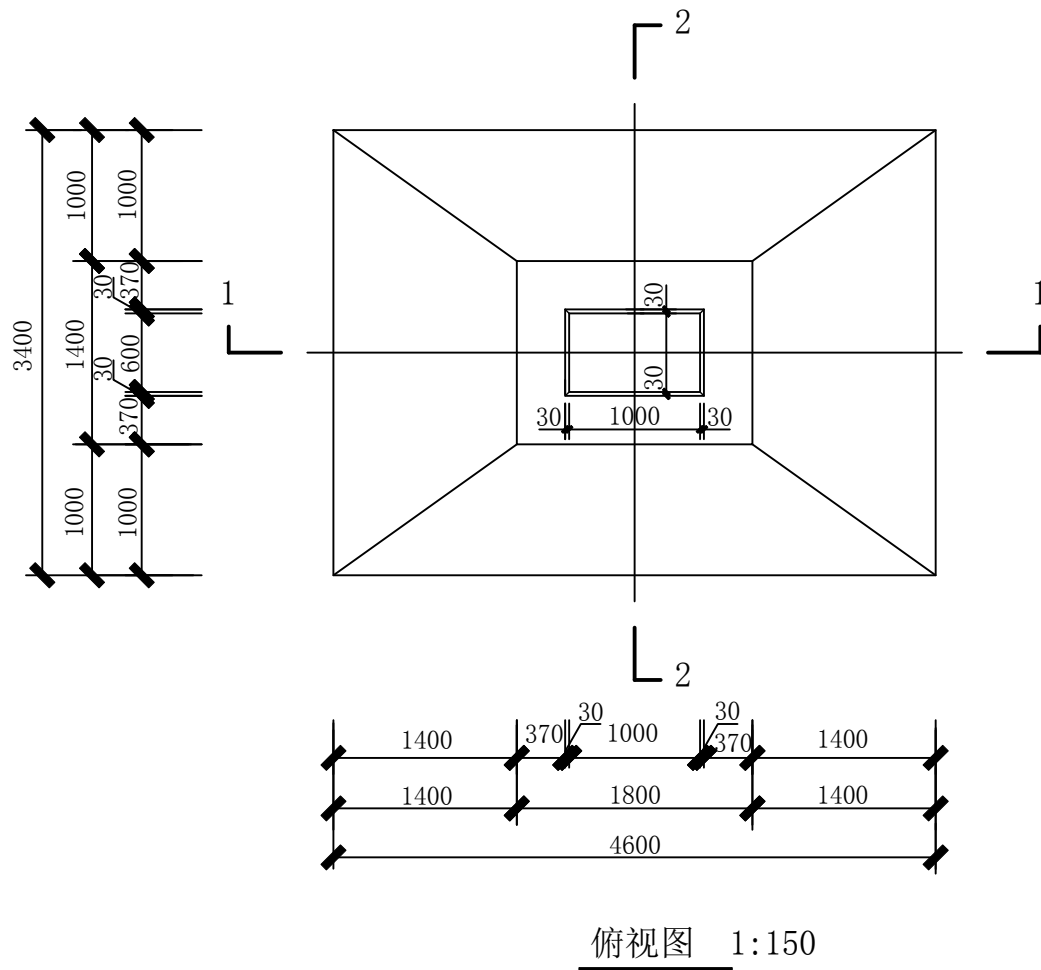

4、根据下图中给定的轮廓与路径，创建内建构件模型。请将模型文件以“柱顶饰条”为文件名保存到考生文件夹中。（10分）

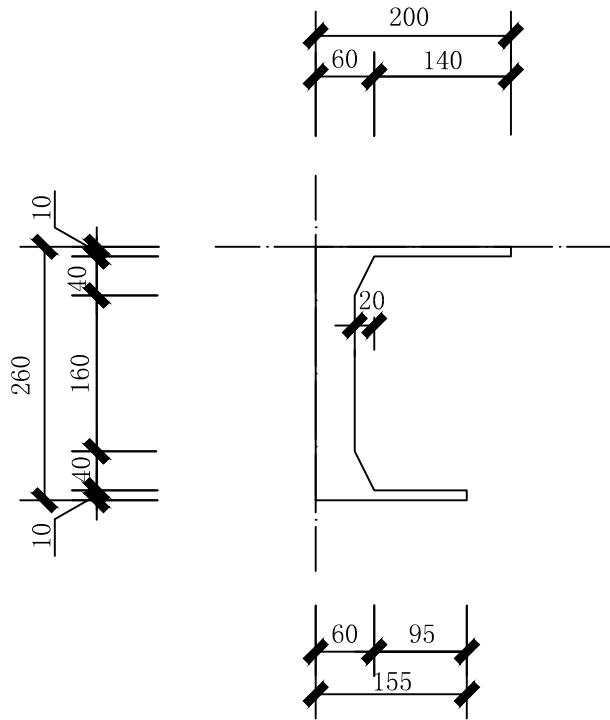

东立面轮廓 1:20

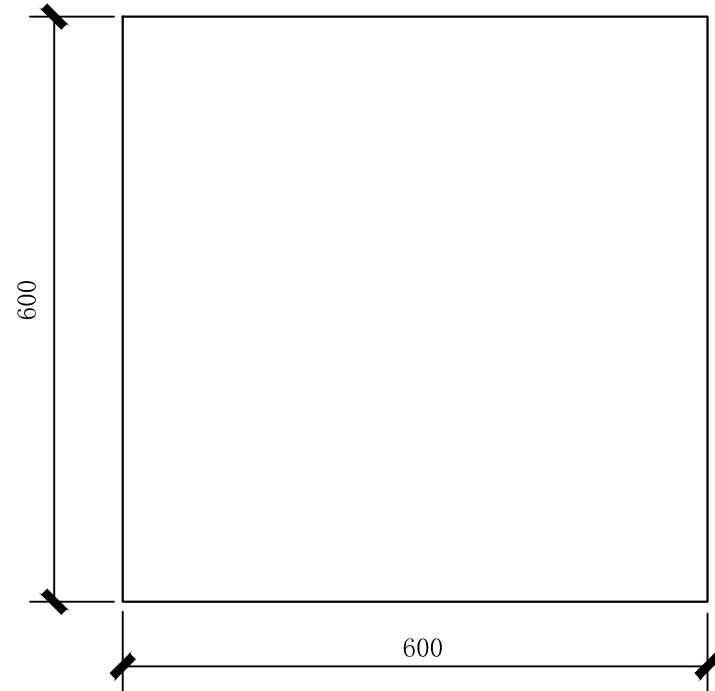

平面路径 1:20

5、参照下面给出的平面图、立面图，在考生文件夹中给出的“三层建筑模板”文件的基础上，创建三层建筑模型，具体要求如下：（40分）

(1) 基本建模（10分）

- 1) 创建墙体模型，其中内墙厚度均为100mm，外墙厚度均为240mm。
- 2) 建立各层楼板模型，楼板厚度均为150mm，顶部与各层标高平齐。楼板在楼梯间处应开洞，并按图中尺寸创建并放置楼梯模型。楼梯扶手和梯井尺寸取适当值即可。
- 3) 建立屋顶模型。屋顶为平屋顶，厚度为200mm，出檐取240mm。
- 4) 按平面图要求创建房间，并标注房间名称。
- 5) 三层与二层的平面布置与尺寸完全一样。

(2) 放置门窗及家具（15分）

- 1) 按平、立面要求，布置内外门窗和家具。其中外墙门窗布置位置需精确，内部门窗对位置不作精确要求。家具布置位置参考图中取适当位置即可。
- 2) 门构件集共有4种型号：M1、M2、M3、M4，尺寸分别为：900x2000、1500x2100、1500x2000、2400x2100。同样的，窗构件集共有3种型号：C1、C2、C3，尺寸分别为：1200x1500、1500x1500、1000x1200。
- 3) 家具构件和门构件使用模板文件中给出的构件集即可，不要载入和应用新的构件集。

(3) 创建视图与明细表（15分）

- 1) 新建平面视图，并命名为“首层房间布置图”。该视图只显示墙体、门窗、房间和房间名称。视图中房间需着色，着色颜色自行取色即可。同时给出房间图例。
- 2) 创建门、窗明细表，门、窗明细表均应包含构件集类型、型号、高度及合计字段。明细表按构件集类型统计个数。
- 3) 建筑各层和屋顶标高处均应有对应的平面视图。

(4) 最后，请将模型文件以“三层建筑”为文件名保存到考生文件夹中。

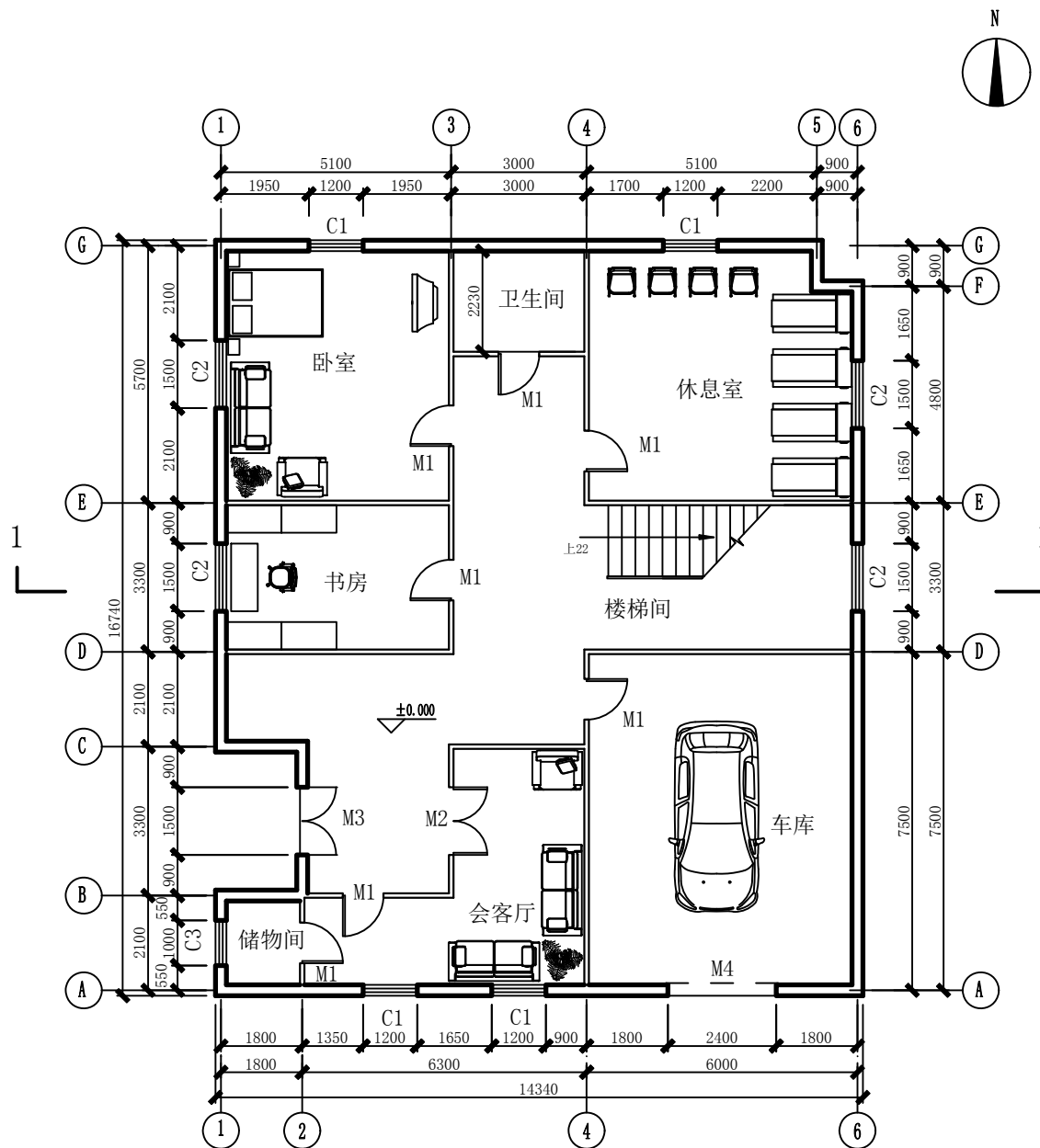

首层平面图 1:100

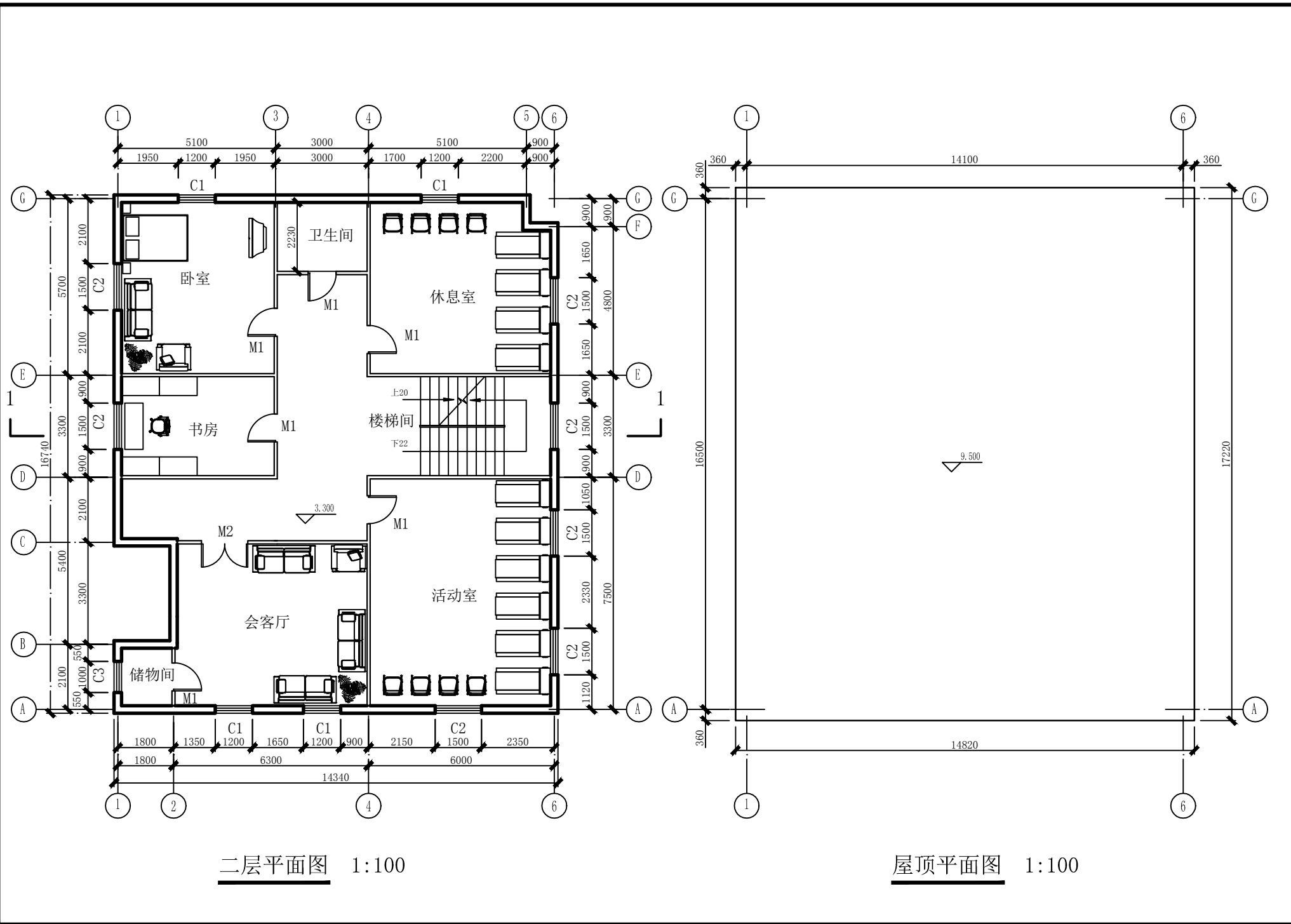

二层平面图 1:100

屋顶平面图 1:100

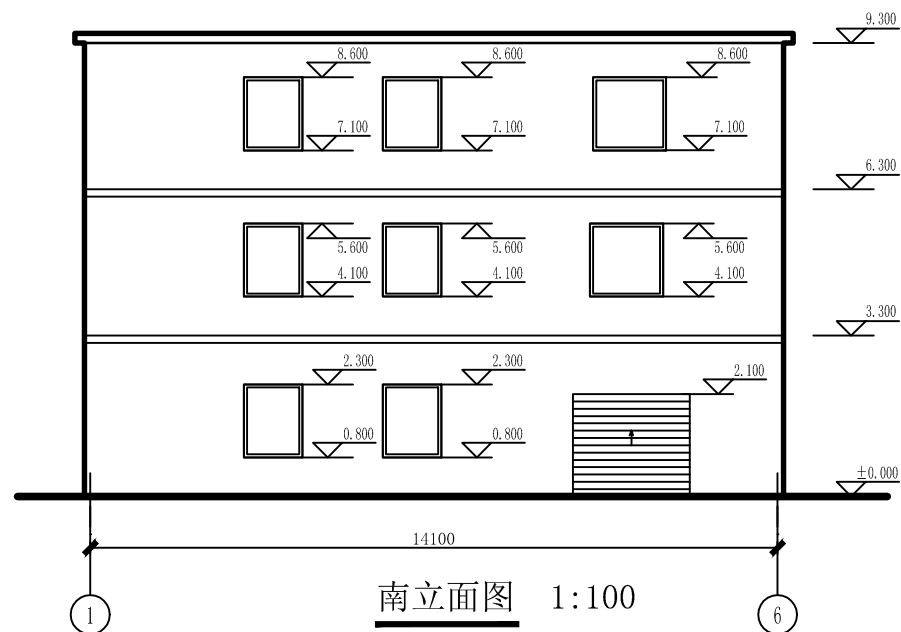
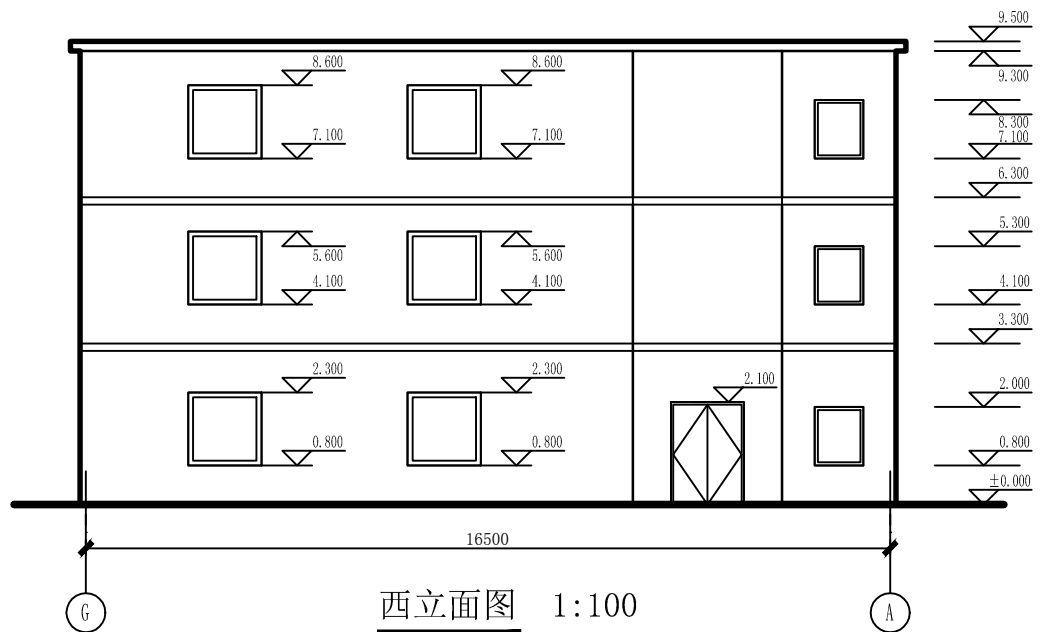
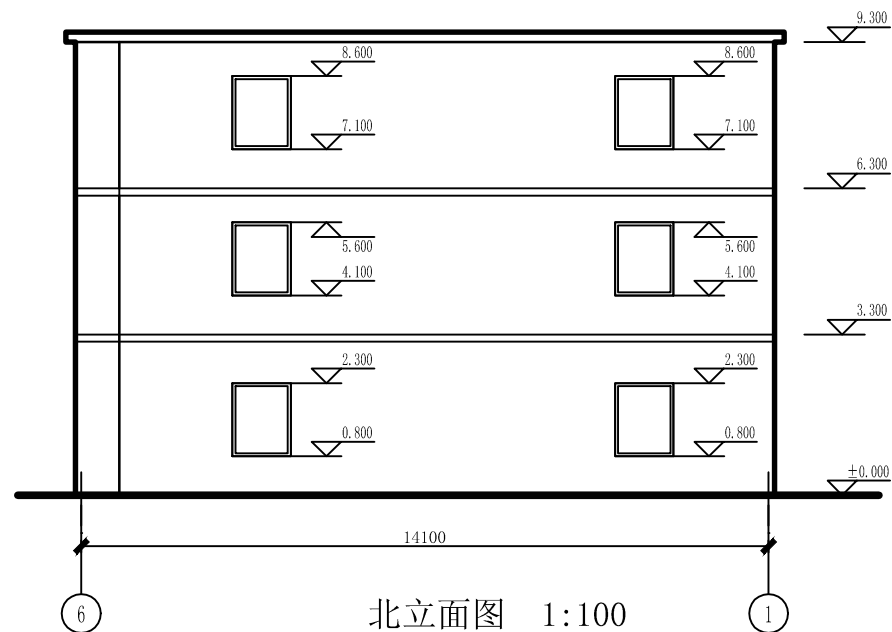
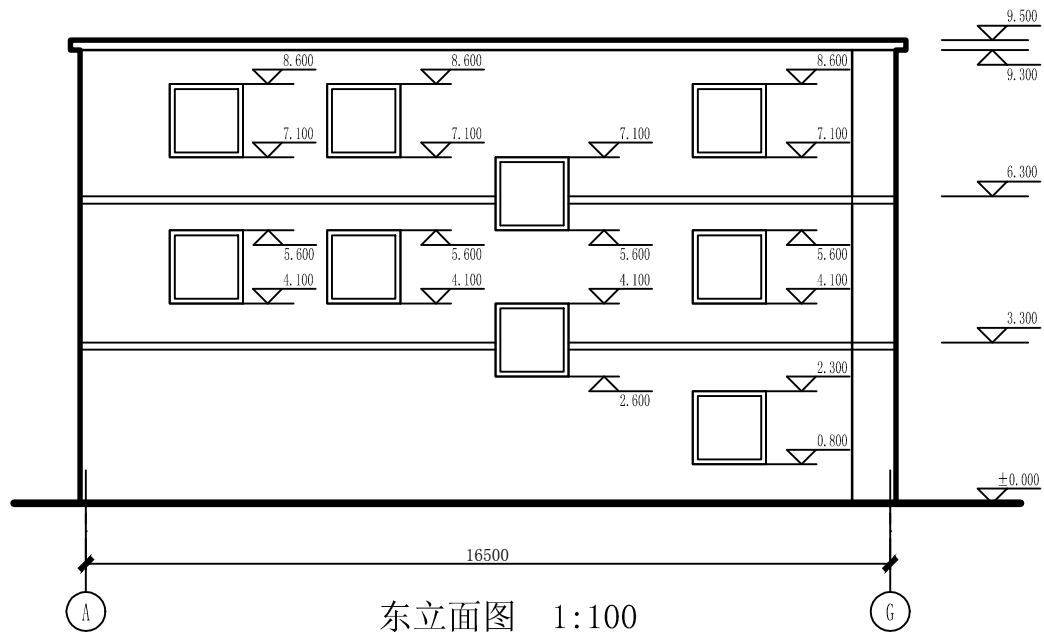

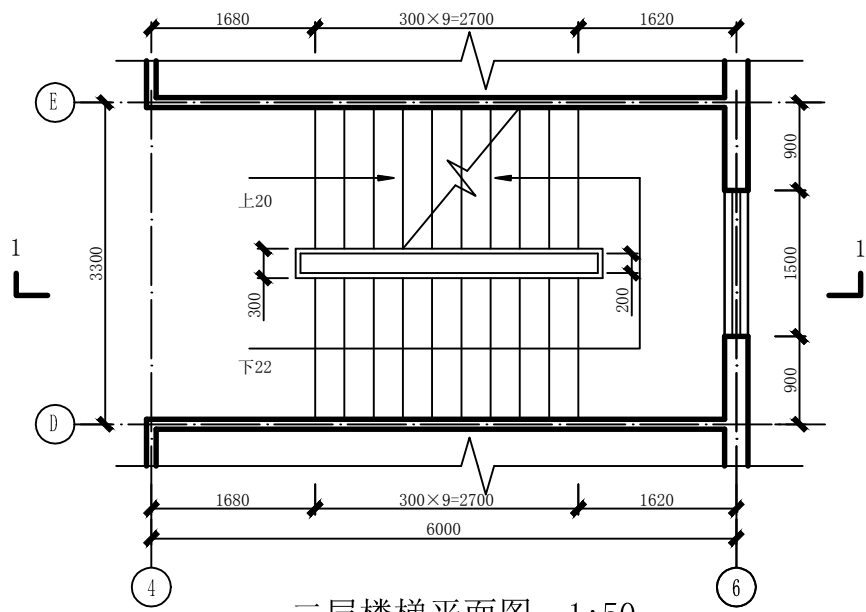

二层楼梯平面图 1:50

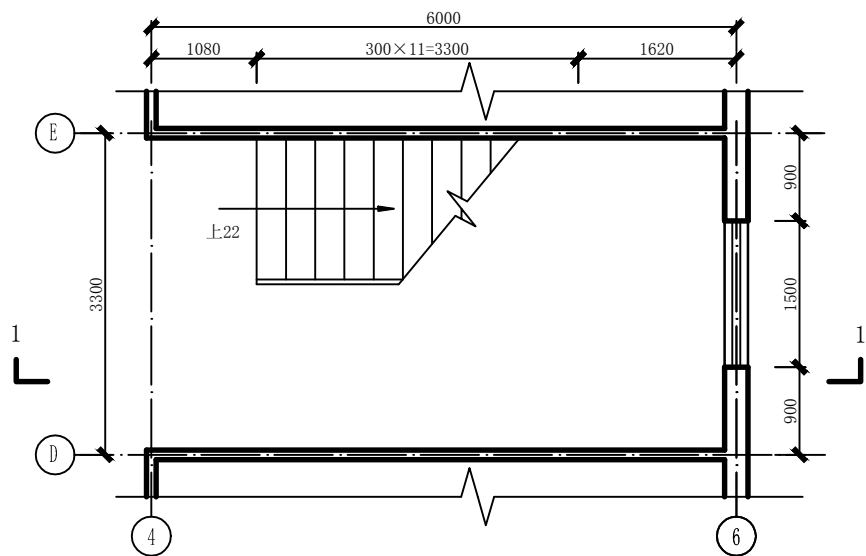

首层楼梯平面图 1:50

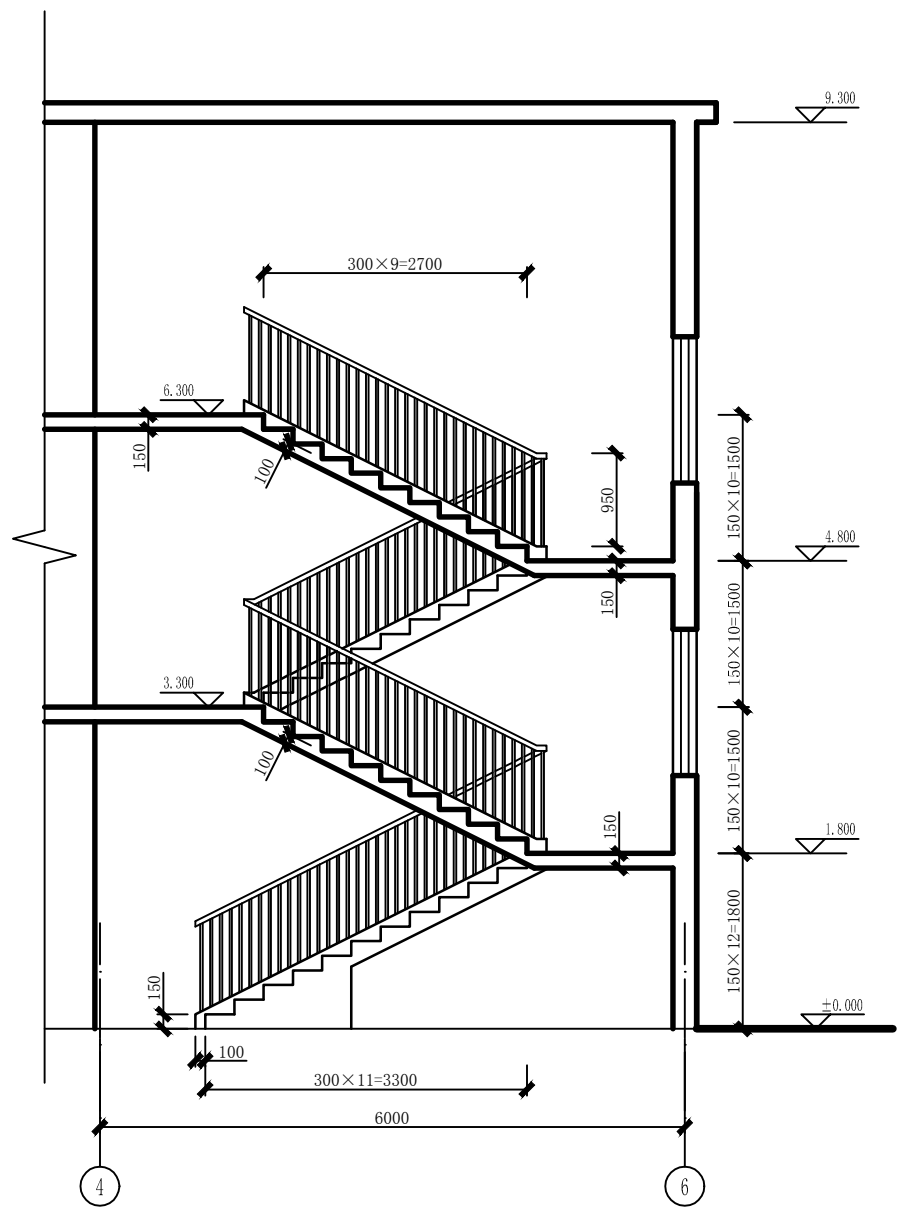

1-1楼梯剖面详图 1:50